

Ovaj priručnik opisuje Ericsson GF788e

Prva edicija (Januar 1998)

Ovaj priručnik je objavio **Ericsson Mobile Communications AB**, bez ikakve garancije. **Ericsson Mobile Communications AB** može da poboljša i promeni ovaj priručnik zbog štamparskih grešaka, zastarelosti podataka ili poboljšanja programa i/ili opreme bilo kada i bez najave. Takve će promene biti uključene u nova izdanja ovog priručnika.

Sva prava pridržana.

© **Ericsson Mobile Communications AB**, 1998.

Broj publikacije: **SR/LZT 126 1433 RIA**

Štampano u Švedskoj

INNOVATRON PATENTS

Not for Commercial Use
Ericsson Mobile Communications AB

Uputstvo za bezbednu i efikasnu upotrebu

Važno: pročitajte ove informacije pre korišćenja mobilnog telefona

Opšte informacije

Od svoje prve pojave, sredinom osamdesetih godina, ručni mobilni telefon je jedan od najzanimljivijih i najinventivnijih proizvoda ikada razvijenih. Imate li ga kod sebe, možete da budete u kontaktu sa svojom kancelarijom, sa svojom kućom, hitnim službama i drugo.

Vaš telefon emituje i prima signale. Kada je uključen telefon prima a takođe i emituje energiju radio frekvencije (RF). Zavisno o vrsti mobilnog telefona koji ste kupili, vaš telefon radi u različitim frekventnim područjima i koristi uobičajene tehnike modulisanja. Kod korišćenja telefona, sistem koji upravlja vašim pozivom kontroliše snagu emitovanja.

Za bezbednu i efikasnu upotrebu telefona, prosledite prema ovom uputstvu.

Izloženost energiji radio frekvencije

Internacionalna komisija za zaštitu od nejonizovane radijacije (The International Commission on Non-Ionizing Radiation Protection – ICNIPR), sponzorisan od strane Svetske zdravstvene organizacije (World Health Organization - WHO), objavila je 1996 izjavu u

kojoj se postavljaju granice izlaganju RF poljima iz ručnih pokretnih terminala. Prema ovoj izjavi, koja je temeljena na istraživanjima, nema dokaza da mobilni terminali, ako udovoljavaju preporučenim granicama, mogu da izazovu štetne posledice po zdravlje korisnika. Svi Ericsson-ovi telefoni udovoljavaju ICNIPR standardima i internacionalnim standardima za izlaganje, kao na primer:

CENELEC European Pre-standard
ENV50166-2

ANSI/IEEE C95.1-1992 (USA, Asia- Pacific)

Ako želite dodatno da ograničite izlaganje RF-u, možete da odaberete kontrolu trajanja poziva i da koristite telefon uz najmanji utrošak energije.

Efikasno korišćenje telefona

Kako ćete najefikasnije da koristite svoj telefon i ujedno da optimizirate utrošak energije:

Držite telefon onako kako to radite i inače. Dok govorite direktno u mikروفon, usmerite antenu prema gore i preko svojih ramena. Ako se antena može izvući, tada je tokom razgovora izvucite.

Nemojte da držite antenu za vreme dok je telefon **U UPOTREBI**. Držanje antene smanjuje kvalitetu prijema, može da uzrokuje da telefon radi na većem energetskom nivou od onog koji bi inače bio potreban i može da skрати vreme razgovora i načina “spreman”.

Održavanje i zamena antene

Nemojte da koristite telefon sa oštećenom antenom. Takvu antenu odmah zamenite. Konzultujte priručnik da biste mogli da odlučite možete li sami da promenite antenu. Ako možete, koristite samo antene koje za korišćenje odobrava Ericsson. Ako takvu antenu ne možete da nađete, odnesite svoju antenu kod autorizovanog serviser.

Koristite samo unapred određenu Ericssonovu antenu. Neautorizovane antene, izmene ili dodaci mogu da oštete telefon a isto tako mogu da dovedu do kršenja regulativa.

Nemojte da koristite antene koje su predviđene za upotrebu sa drugim vrstama prenosivih telefona.

Vožnja

Proverite zakonske odredbe i regulative o korišćenju telefona u područjima gde se vozite. Uvek sledite ove odredbe. Takođe, kada koristite svoj telefon za vreme vožnje molimo:

Da posvetite punu pažnju vožnji.

Ako su dostupne, koristite operacije za upotrebu uz slobodne ruke.

Ako to uslovi na putu zahtevaju, pomerite se sa puta i parkirajte vozilo pre pozivanja ili javljanja na poziv.

RF energija može da interferiše sa elektronskim sistemom u motornom vozilu. Štaviše, neki proizvođači vozila zabranjuju korišćenje pokretnih telefona u svojim vozilima. Proverite kod autorizovanog servisera da li vaš uređaj ometa ispravan rad elektronskog sistema vašeg vozila.

Elektronski uređaji

Većina modernih elektronskih uređaja, na primer medicinska oprema i uređaji u automobilima, zaštićena je od RF energije. Ipak, ova energija koja dolazi iz telefona može da deluje na određenu elektronsku opremu.

Isključite svoj telefon na mestima pružanja medicinske pomoći, ako regulativi koji vrede za takvo područje tako instruišu. Uvek zatražite odobrenje za korišćenje telefona blizu medicinske opreme.

Prenosivi telefoni mogu da ometaju ispravan rad ugrađenih uređaja za stimulisanje srčanog rada (pejsmejker-pacemaker), opreme za ljude sa slušnim poteškoćama te ostale medicinske opreme. Pacijenti sa ugrađenim pejsmejkerom moraju da budu svesni da korišćenje prenosivih telefona blizu ovakvog pejsmejкера može da dovede do neispravnog rada pejsmejкера. Izbegavajte stavljanje telefona u blizinu pejsmejкера, na primer u gornji džep vašeg odela. Kada koristite telefon, prislonite ga na uvo koje je na suprotnoj strani od ugrađenog pejsmejкера. Ako telefon držite na udaljenosti većoj od 15 cm od pejsmejкера, rizik od interferencije je ograničen. Posavetujte se sa svojim kardiologom.

Avion

Isključite svoj telefon pre ulaska u avion.

Aparat koristite pre poletanja samo ako vam to posada dopusti

Isključite svoj aparat pre poletanja. Nemojte da ga koristite tokom leta.

Kako biste izbegli moguću interferenciju sa sistemima u avionu, bezbednosne mere nalažu dobijanje dozvole za korišćenje telefona od strane posade aviona dok ste još na zemlji. Da biste izbegli interferenciju sa komunikacionim sistemima, telefon ne smete da koristite za vreme leta.

Izvor energije

Spojite AC (izvor napajanja) na način kako je to označeno na proizvodu.

Da biste smanjili mogućnost oštećivanja električnog kabla, prilikom isključivanja držite AC adapter a ne kabl.

Obezbedite takav položaj kabla, kod kojeg neće da dođe do slučajnog gaženja, spoticanja ili do nekog drugog načina oštećivanja.

Smanjite rizik od strujnog udara tako što ćete aparat da isključite iz struje pre bilo kakvog pokušaja čišćenja. Posle toga, koristite mekanu tkaninu nakvašenu vodom.

Deca

Nemojte dozvoliti deci da se igraju telefonom. Telefon nije igračka. Deca mogu da se ozlede a isto tako mogu da ozlede i druge, na primer ubodom antene u oko. Isto tako, deca mogu da oštete telefon ili da uvećaju račun nekontrolisanim pozivima.

Područja miniranja

Da biste izbegli interferenciju sa operacijama miniranja, isključite aparat kada ste u području koje je označeno kao “područje miniranja” ili kada ste u područjima u kojima je potrebno “isključivanje dvosmernog radija”. Minereri se često služe daljinskim uređajima za detonaciju.

Potencijalno eksplozivne atmosfere

Isključite svoj telefon u područjima gde je visok rizik od eksplozije. Iako se to dešava retko, moguće je da vaš telefon ili dodatna oprema proizvedu varnicu koja može da dovede do eksplozije, teških povreda pa i smrtnih slučajeva.

Takva područja su vrlo često, ali ne i uvek, jasno označena. Primeri ovakvih područja uključuju benzinske pumpe, donje palube na brodovima, skladišta i pretakališta goriva i hemikalija te područja gde vazduh sadrži hemikalije ili čestice metalne ili druge prašine.

Nemojte da prenosite ili da skladištite premate zapaljivo gorivo ili tekućinu te eksplozivne naprave u istom odeljku vašeg vozila gde se nalazi telefon sa dodacima.

Održavanje proizvoda

Nemojte da izlažete aparat vodi ili vlazi. Primeri: tuš, vlažni podrum, bazen, itd.

Nemojte da izlažete aparat ekstremno visokim temperaturama kao na primer pored radijatora ili šporeta, ili u autu parkiranom na suncu.

Nemojte da izlažete aparat ekstremno niskim temperaturama, kao na primer u autu parkiranom vani za vreme zime

Nemojte da izlažete aparat plamenu sveće, cigaretama, cigarama, otvorenom plamenu, itd.

Koristite samo originalni Ericssonov pribor. Ako ovo upozorenje ignorirate, može da dođe do slabijeg rada, požara, električnog šoka ili povrede a garancija koju ste dobili biće poništena.

Nemojte pokušavati da rastavite aparat. Ako to pokušate, garancija će biti poništena. Ovaj proizvod ne sadrži delove koje korisnik može sam da popravi. Popravku mogu da izvrše samo autorizovani servisni centri.



Znak na **CE** našim proizvodima označava da su potvrđeni prema EMC direktivi 89/336/EEC, Telekomunikacionoj direktivi 91/263/EEC i Direktivi za niski napon 73/23/EEC onda kada to može da se primeni. Proizvodi ispunjavaju zahteve u skladu sa sledećim standardima:

Telefoni za ćelijski sistem i pribor u kombinaciji: ETS 300 342-1 EMC za evropske digitalne ćelijske telekomunikacije.

Pribor koji nije vezan na telefon za ćelijski sistem: EN 50081 Elektromagnetska kompatibilnost, Opšti standard emisije, i EN 50082 Elektromagnetska kompatibilnost, Opšti standard imuniteta.

Not for Commercial Use
Ericsson Mobile Communications AB

Sadržaj

Uputstvo za bezbednu i efikasnu upotrebu				
Uputstvo za sastavljanje				
Sastavljanje i punjenje – četiri koraka				
1. Postavljanje SIM kartice				
2. Priključenje baterije				
3. Priključenje punjača na telefon				
4. Priključenje punjača na mrežu				
O funkciji punjenja				
O bateriji i SIM kartici				
Uključivanje telefona i opšte informacije				
Uključivanje telefona				
O ekranu				
Informacije o vašem telefonu				
Pozivanje i primanje poziva				
Pozivanje				
Završavanje poziva				
Obavljanje internacionalnog poziva				
Obavljanje hitnog poziva				
Funkcija ponovnog pokušaja				
Primanje poziva				
Odgovaranje na poziv				
Odbijanje poziva				
Stavljanje poziva na čekanje				
	i	O identifikaciji pozivajuće linije (CLI - Calling Line Identification, identifikacija pozivajuće linije)	8	
	1	Rukovanje sa dva poziva	8	
	1	Konferencijski pozivi	9	
	2	Prenos poziva	9	
	2	Opcija dve linije	9	
	2	Korisne informacije za vreme razgovora	10	
	3	Menjanje jačine za vreme razgovora	10	
	3	Korišćenje telefona za beleške	10	
	4	Slanje tonkih signala	10	
	4	Provera vremena ili cene poziva	10	
	6	Kretanje po sistemu menija	11	
	7	O sistemu menija	11	
	7	Kretanje po sistemu menija	11	
	7	Izbor proširenog menija	11	
	7	Stvaranje ličnog imenika	12	
	7	Opšte informacije o Imeniku	12	
	7	Smeštanje brojeva na SIM karticu	12	
	7	Smeštanje brojeva u memoriju telefona	12	
	7	Unos slova	13	
	8	O ponovnom pozivanju telefonskih brojeva	13	
	8	Ponovno pozivanje mesta	13	
		Promena unosa u telefonskom imeniku	14	
		Opšte informacije o zadnje biranim brojevima	14	
		O neodgovorenim pozivima	14	
		Prilagođivanje telefona ličnim potrebama	15	
		Promena jačine zvona	15	
		Promena jačine u slušalici	15	
		Opšte informacije o vrsti zvona	15	
		Pogled na časovnik	15	
		Podешavanje časovnika	15	
		Podешavanje alarma	15	
		Isključivanje alarma	16	
		O jeziku na ekranu	16	
		Opšte informacije o načinima javljanja	16	
		O vrstama korišćenja uz slobodne ruke	16	
		O pozdravu	16	
		O pozivima na čekanju	17	
		O informacijama o pozivu	17	
		Promena zvuka tastera	17	
		Izaberite signal poruke	17	
		Stvaranje sopstvenog signala zvona	18	
		Informacije o notnom sistemu	18	
		Jednostavna melodija	18	
		Preusmeravanje poziva	19	
		O preusmeravanju poziva	19	

Preusmeravanje sa redukovanog menija	19	Poništavanje svih zabrana poziva	23	Primanje informacija o području	28
Preusmeravanje sa proširenog menija	19	Prilagođivanje redukovanog sistema menija	24	Opšte informacije o informacijama o području	28
Pregled statusa preusmeravanja poziva	20	O prilagođivanju menija	24	Uključivanje informacija o području	28
Poništavanje preusmeravanja poziva	20	Dodavanje menija	24	Dodavanje koda	28
Zaštite tastature, telefona i SIM kartice	21	Promena mesta za meni	24	Brisanje koda	28
O zaključavanjima	21	Brisanje menija	24	Promena koda	28
Zaključavanje tastature	21	Resetovanje menija na original	25	Kako da saznate cenu i vreme trajanja poziva	29
Kartično zaključavanje (SIM)	21	Slanje i primanje tekstualnih poruka	26	Trajanje poziva	29
Promena PIN-a	21	Opšte informacije o tekstualnim porukama	26	Cena poziva	29
Deblokiranje sa PUK-om	21	Provera pretplate	26	Posebni meniji podataka	30
Telefonsko zaključavanje	22	Podešavanje adrese centra usluga	26	O uključenim menijima	30
Zaključavanje/Otključavanje telefona	22	Slanje SMS	26	O preusmeravanju faks poruka i poziva s podacima	30
Zabrana poziva ograničavanje poziva	23	O ostalim vrstama poruka	26	Izbor mreže	31
O zabranama poziva	23	Primanje poruke	27	Biranje mreže	31
Aktiviranje zabrane poziva za sve vrste poziva	23	Čitanje stare poruke	27	Izbor mreže	31
				Indeks	33

Uputstvo za sastavljanje

Sastavljanje i punjenje – četiri koraka

- Stavite SIM karticu.
- Priključite bateriju.
- Priključite punjač na telefon.
- Priključite punjač na mrežu.

I. Postavljanje SIM kartice

Postavite SIM karticu sa zlatnim konektorima okrenutim prema dole i odrezanim uglom okrenutim na levu stranu (vidi Sliku 1).

Stavite SIM karticu u otvor za SIM karticu. SIM dugme za otpuštanje će, pošto se gurne SIM kartica, da sklizne prema anteni.

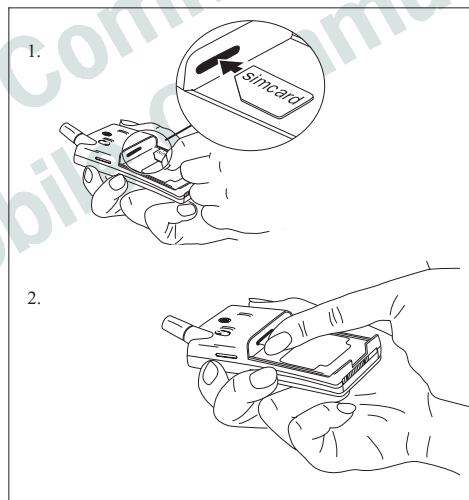

Slika 1. Stavljanje SIM kartice

Uklanjanje SIM kartice

1. Proverite dali je baterija uklonjena.
2. Neka SIM dugme za otpuštanje sklizne prema vama (vidi Sliku 2).
3. Izvucite SIM karticu.

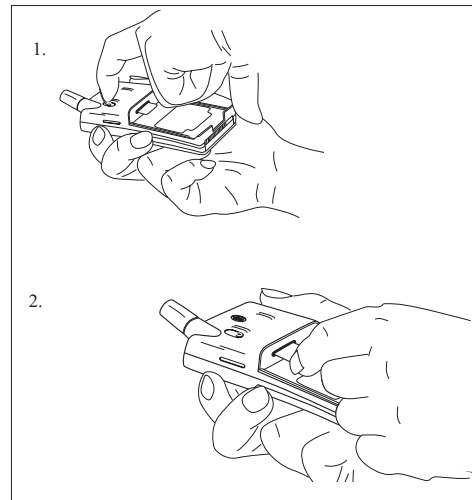

Slika 2. Uklanjanje SIM kartice

2. Priklučenje baterije

Postavite bateriju na telefon i gurnite dok ne čujete klik (vidi Sliku 3).

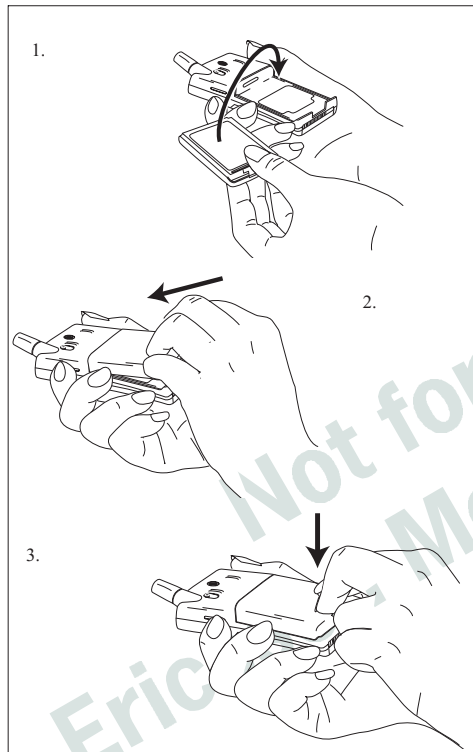

Slika 3. Priklučivanje baterije

Uklanjanje baterije

1. Proverite dali je telefon isključen.
2. Pritisnite zakačku na dnu baterije (vidi Sliku 4).
3. Podignite bateriju prema gore i izvadite je iz telefona.

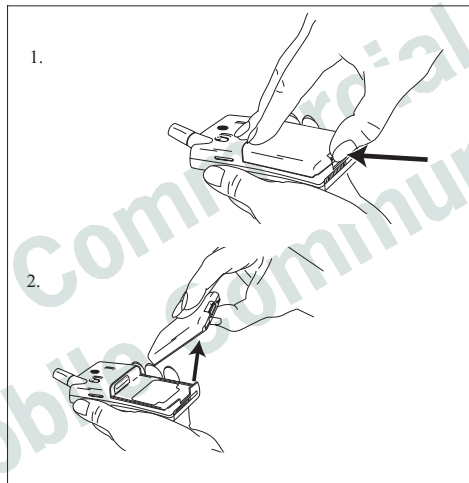

Slika 4. Uklanjanje baterije

3. Priklučenje punjača na telefon

Priključite bateriju i punjač kao na slici 5. Koristite utikač koji odgovara vašoj mreži.

Isključivanje punjača

Podignite utikač a posle toga ga izvucite (vidi Sliku 5).

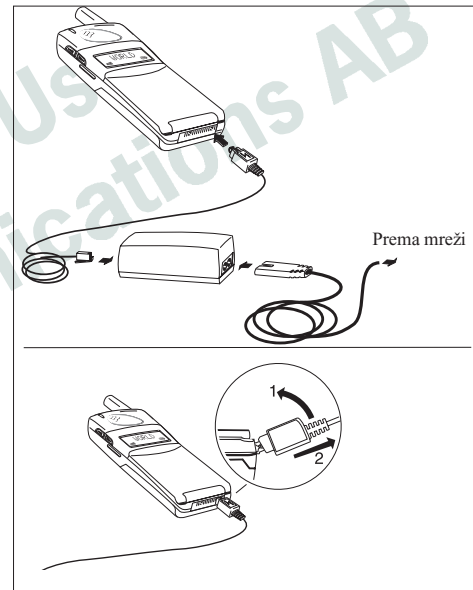

Slika 5. Spajanje i odspajanje

4. Priklučenje punjača na mrežu

Uključite punjač u šteker. Telefon time počinje da puni bateriju i možete da vidite pomicanje merača baterije na ekranu za vreme punjenja.

O funkciji punjenja

Kada je telefon priključen na vanjski izvor energije, baterija se puni. Kada je baterija u celosti napunjena punjenje prestaje. Vašu bateriju ne možete da prepunite.

Za vreme punjenja baterije možete normalno da koristite svoj telefon; pri tome će vreme punjenja da bude duže.

O bateriji i SIM kartici

Baterija

Vaš telefon je snabdeven Nikl metal hidridnom baterijom. Baterija nije napunjena pre otpreme, iako može da ima dovoljno snage za uključivanje telefona.

SIM kartica

Pre korišćenja telefona, trebate da naručite SIM karticu od dobavljača GSM mrežnih usluga. SIM kartica je kompjuterska kartica koja sadrži

podatke o broju vašeg telefona, o uslugama koje ste naručili i vaš telefonski imenik.

Vaša SIM kartica je snabdevena bezbednosnim kodom odnosno PIN-om (Personal Identity Number-Lični identifikacioni broj) koji morate da unesete u telefon ako želite da dobijete pristup telefonu i mreži.

Pažnja!

Neke usluge koje su opisane u ovom priručniku ne moraju da budu dostupne na svim mrežama. Molimo vas da se informišete kod vašeg dobavljača usluga.

Uključivanje telefona i opšte informacije

Uključivanje telefona

1. Pritisnite i držite pritisnut taster **NO** dok ne začujete klik. Od vas se traži da unesete PIN (bezbednosni kod vaše SIM kartice).

PIN:

2. Unesite PIN i pritisnite **YES**.

PIN je na ekranu prikazan kao * * * *.

Ako ste ispravno upisali PIN, telefon ispisuje pozdravnu poruku. Posle toga telefon traži mrežu.

Kada je mreža pronađena, zeleno svetlo indikatora na vrhu telefona se pali svake sekunde i prikazuje se ekran stanja "spreman" (vidi Sliku 6).

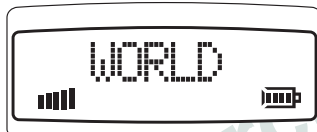

Slika 6. Ekran stanja "spreman"

Isključivanje telefona

- Pritisnite i držite pritisnut taster **NO** dok se ne začuje klik i ekran se zatamni.

O ekranu

Ekran vašeg telefona vam pomaže da:

- Verifikujete tačnost biranja.
- Proverite status baterije.
- Proverite jačinu signala i dostup uslugama.
- Vidite obavest o primanju poruka.

Pogled na ekran

Slika dole prikazuje kako izgleda ekran kada je upaljen ceo red ikona. Tabela 1 objašnjava značenje pojedinih ikona.

Pažnja!

Sve ikone ne moraju da budu vidljive svo vreme.



Slika 7. Ekran s upaljenim svim ikonama

Ikona:

WORLD



L1
L2



Označava:

Mreža

Ime i zemlju mreže.

Jačina signala

Primljeno jačinu signala u pet koraka, zavisno od jačine signala.

Linija

da li je aktivna linija 1 ili 2. Odgovarajuća ikona svetli kad je tekuća linija aktivisana. Ove ikone samo pokazuju dali imate dve linije na SIM kartici.

Preusmeravanje

Strelica preusmeravanja označava da telefon ima aktivno preusmeravanje. Strelica odgovara liniji koja je preusmerena.

Nečujni signal zvona

Da se zvuk zvona ne čuje kada telefon zvoni.

Slovo

Da ste primili kratku tekstualnu poruku ili informaciju.

Telefon

Ste zauzeti razgovorom.

Baterija

Trenutnu napunjenost baterije – više pravougaonika znači da je ostalo više snage.

Informacije o vašem telefonu

Lista delova odgovara slikama 8 i 9:

1. Antena
2. Svetlo statusa
3. Slušalica
4. Tasteri jačine
5. Ekran
6. Tastatura
7. Mikrofon (u unutrašnjosti)
8. Preklop
9. Mikrofonski kanal
10. Priključak punjača
11. Baterija
12. SIM dugme za otpuštanje
13. Držač štipaljke

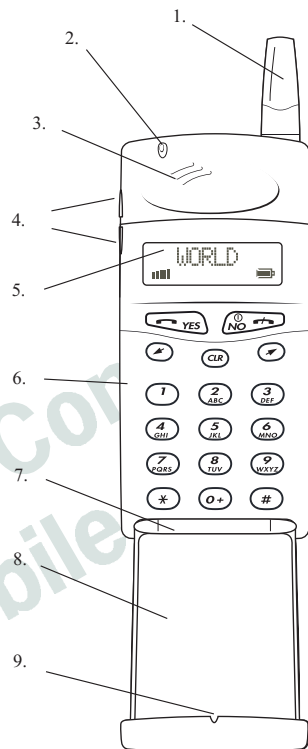

Slika 8. Pogled na telefon s prednje strane

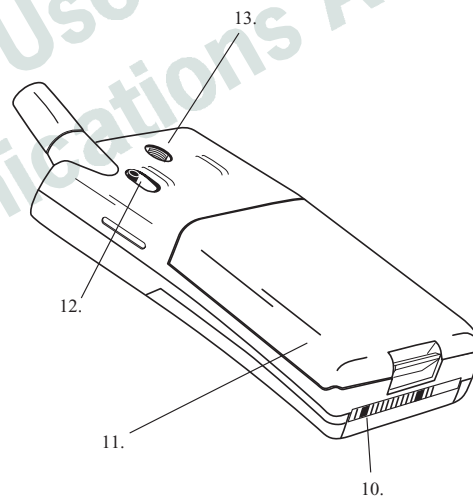

Slika 9. Pogled iskosa sa zadnje strane

Pozivanje i primanje poziva

Pozivanje

1. Unesite kod područja i broj telefona.
Broj telefona je prikazan na ekranu. Ako broj ima više od 10 cifara, početak broja je prikazan u obliku strelice (vidi Sliku 10).

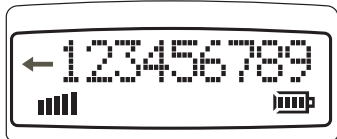

Slika 10. Broj s više od 10 cifara

- Za brisanje cifara, možete da pritisnete **CLR**. Za brisanje celog broja, pritisnite i držite pritisnut taster **CLR** nekoliko sekundi.
2. Pritisnite **YES** za pozivanje. Ekran prikazuje **Calling**, posle toga **Connecting** a posle toga zasvetli ikona telefona.
Ako je broj zauzet, čuje se ton zauzeća i na ekranu se ispisuje poruka **Busy**.

Držanje telefona

Stavite slušalicu na uvo za optimalni kvalitet a razgovora, kao na Slici 11.



Slika 11. Držanje telefona

Završavanje poziva

- Pritisnite **NO** za završetak poziva/razgovora.

Obavljanje internacionalnog poziva

1. Pritisnite i držite pritisnut taster nula dok se ne prikaže internacionalni prefiks +.
2. Unesite kod zemlje, kod područja (bez vodećih nula) a posle toga broj telefona.
3. Pritisnite **YES** za pozivanje.

Obavljanje hitnog poziva

- Unesite **112** (internacionalni hitni broj) i pritisnite **YES**.
Na ekranu se prikazuje **Emergency**.
Hitni broj **112** može da se koristi u bilo kojoj zemlji i bez SIM kartice, pod uslovom da je GSM mreža unutar dometa.

Funkcija ponovnog pokušaja

U slučaju neuspešnog poziva, na ekranu se prikazuje **Retry?** Pritisnite **YES** za ponovni poziv broja, u protivnom pritisnite **NO**.

Primanje poziva

Kada primete poziv, telefon zvoni, indikatorsko svetlo na vrhu telefona brzo treperi zelenom bojom a na ekranu se prikazuje poruka **Answer?**.

Odgovaranje na poziv

- Pritisnite **YES** za odgovor na poziv.
- Kada završite razgovor, pritisnite **NO**.

Odbijanje poziva

- Pritisnite **NO** ili dva puta pritisnite taster jačine kada telefon zvoni.

Ekran sada izgleda ovako:

BusyTone

Ako mreža pozivaoca to omogućuje, pozivalac čuje ton zauzeća.

Ako niste bili u mogućnosti da odgovorite na poziv ili ako ste ga odbili, broj poziva na koje niste odgovorili je prikazan na ekranu sve dok ne pritisnete **CLR** (ovo zavisi od vaše pretplate).

Stavljanje poziva na čekanje

Ako ste zauzeti razgovorom, možete da ga stavite na čekanje pritiskom na **YES**. Ovim isključujete mikrofona tako da možete da imate privatni razgovor koji ne može da se čuje preko telefona. Za vraćanje razgovora **sa čekanja** ponovo pritisnite **YES**.

O identifikaciji pozivajuće linije (CLI - Calling Line Identification, identifikacija pozivajuće linije)

Usluga identifikacije pozivajuće linije pokazuje broj telefona pozivaoca kada primite poziv. Ako je ime pozivaoca sačuvano u adresaru, umesto

broja pojavljuje se ime. Ovo je usluga koju morate da naručite.

Prikazivanje vašeg broja telefona

Ako ste pretplaćeni za normalno **zadržavanje** vašeg broja telefona za vreme poziva, možete da prikažete svoj broj za određeni poziv.

1. Unesite broj koji želite da pozovete.
2. Pritisnite **↗**.
3. Pritisnite **YES** za pozivanje.

Sakrivanje vašeg broja telefona

Ako ste pretplaćeni za normalno **prikazivanje** vašeg broja telefona za vreme poziva, možete da sakrijete svoj broj za određeni poziv.

1. Unesite broj koji želite da pozovete.
2. Pritisnite **↗** dva puta.
3. Pritisnite **YES** za pozivanje.

Rukovanje sa dva poziva

Vaš telefon može simultano da rukuje sa dva poziva. Ovo vam omogućuje da zadržite jedan poziv a da nazovete drugi broj ili da primite drugi poziv i posle toga da se prebacujete između dva poziva.

Da biste mogli da primite drugi poziv, morate da aktivirate funkciju **Call Wait** (pogledajte poglavlje *Ličniji izgled vašeg telefona* na strani 15).

Primanje drugog poziva za vreme razgovora

Kada primite drugi poziv, čuje se ton u slušalici a na ekranu je prikazana poruka **Call Wait**.

- Pritiskom na taster **YES** odgovarate na drugi poziv. Tekući poziv se stavlja na čekanje. Ekran sada izgleda ovako.

1 On Hold

- Za **odbijanje** drugog poziva, pritisnite nulu i posle nje **YES**.

Prebacivanje sa poziva na poziv

- Pritisnite **YES** za prebacivanje sa poziva na poziv.

Završavanje tekućeg poziva i vraćanje na zadržani poziv

1. Pritisnite **NO** da završite tekući poziv. Na ekranu je prikazana poruka **Retrieve?** i čuju se dva zvučna signala.
2. Pritisnite **YES** unutar tri sekunde da se vratite na zadržani poziv.

Ako ne pritisnete **YES** unutar tri sekunde, zadržani poziv se automatski završava.

Pozivanje za vreme razgovora

- Unesite drugi broj telefona i pritisnite YES. Prvi poziv se stavlja na čekanje i ekran izgleda ovako:

1 On Hold

Primanje trećeg poziva

Ako ste zauzeti razgovorom i imate drugi poziv na čekanju, možete da primite i treći poziv. U slušalici se čuje ton a na ekranu se prikazuje poruka **Call Wait**.

U svakom trenutku možete da imate samo jedan poziv na čekanju tako da ćete morati da završite prvi ili drugi razgovor pre nego što odgovorite na poziv.

Možete da učinite jedno od sledećeg:

- Da pritisnete nulu i posle toga YES kako biste odbili treći poziv.
- Da završite prvi poziv, vratite zadržani poziv i da odgovorite na dolazni poziv
- Da završite oba poziva. Telefon zvoni i na ekranu se pojavljuje pitanje **Answer?**. Pritisnite YES da odgovorite na poziv.

Konferencijski pozivi

Usluga konferencijskog poziva vam dopušta zajednički razgovor do najviše pet ljudi. Na čekanje možete da stavite pojedinog člana ili grupu članova konferencije dok nove dodajete konferencijskom pozivu. Takođe učesnike konferencije možete da stavite na čekanje dok privatno razgovarate sa pojedinim učesnikom.

Ova usluga ne mora da bude dostupna na svim mrežama. Pitajte svojeg operatora dali je vaša mreža podržava.

Pokretanje konferencijskog poziva

1. Pozovite prvo lice koje želite da uključite u konferencijski razgovor.
2. Stavite to lice na čekanje pritiskom na YES.
3. Pozovite drugo lice koje želite da uključite u konferencijski razgovor.
4. Pritisnite 3, i posle toga YES za uključivanje dva lica u konferencijski razgovor.

Konferencijsku grupu možete da stavite na čekanje i posle toga da dodate trećeg učesnika ponavljajući korake 2 do 4. Na ovaj način možete da dodate do pet članova.

Prenos poziva

Ako imate jedan aktivan poziv i jedan na čekanju, možete ta dva da povežete pritiskom na 4 i posle toga YES. Posle toga ste isključen iz oba poziva.

Opcija dve linije

Vaš telefon je napravljen tako da može podržati uslugu dve linije, pod uslovom da je vaš dobavljač usluga nudi. Ako imate dva različita broja telefona na istoj SIM kartici možete, na primer, da imate odvojene poslovne od ličnih razgovora.

Pošto primite poziv, na ekranu se prikazuje **Answer?** (Odgovor?) a posle toga se prebacujete između **L1?** (ili **L2?**) i broja pozivaoca.

Ako želite da pozovete, telefonsku liniju birate prebacivanjem sa **L1** na **L2**.

Za prebacivanje između **L1** i **L2**, pritisnite strelicu udesno i posle toga YES.

Preusmeravanje L1 i L2

Kod uvođenja druge linije, **Line 2** se dodaje u strukturu menija a meni **Divert** se deli na **Divert L1** i **Divert L2** tako da možete da preusmeravate svaku liniju posebno (pogledajte poglavlje *Preusmeravanje poziva* na strani 19). Možete, na primer, da preusmerite liniju 1 na automatsku sekretaricu i da zadržite aktivnu liniju 2.

Korisne informacije za vreme razgovora

Menjanje jačine za vreme razgovora

Za vreme razgovora možete da koristite tastere za jačinu da povećate ili smanjite jačinu u slušalici (vidi Sliku 12).

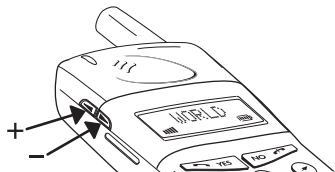

Slika 12. Promena jačine zvuka

Korišćenje telefona za beleške

1. Za vreme razgovora možete da unesete broj telefona uz pomoć tastature. Posle završetka razgovora broj ostaje na ekranu.
2. Pritisnite YES ako želite da nazovete broj sa ekrana.

Slanje tonskih signala

Za vreme razgovora možete da pritisnete tastere 0 - 9, * i # da biste poslali DTMF tonove. Na primer, za obavljanje bankarskih poslova telefonom ili za kontrolu automatske sekretarice.

Provera vremena ili cene poziva

Kada započnete razgovor (dolazni ili odlazni poziv), proteklo vreme se prikazuje na ekranu u minutima i sekundama:

1:34

Ako želite da telefon beleži i pamti cenu, morate to da specificirate i posebno podesite. Takođe proverite dali vaš dobavljač usluga podržava ovu uslugu (pogledajte poglavlje *Kako da saznate cenu i vreme trajanja poziva* na strani 29).

Kretanje po sistemu menija

O sistemu menija

Sistemom menija kontrolirate funkcije telefona. Postoje dve veličine sistema menija:

- Redukovani
- Prošireni

U ovom paketu priručnika možete da nađete poseban prilog koji opisuje sva originalna podešavanja kako redukovanog tako i proširenog sistema menija.

Savet!

Kod čitanja ovog priručnika držite navedeni prilog pri ruci.

Neki meniji imaju i podmenije koji imaju sopstvena podešavanja. Tri tačke posle naziva menija označavaju da za taj meni postoje podmeniji. Pogledajte sledeći primer:

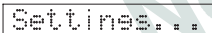

Redukovani meniji

Redukovani meni se sastoji od onih funkcija i podešavanja koje ćete verovatno najčešće da koristite. Ovaj sistem menija može da se prilagodi ličnim potrebama. Kod prilagodivanja sistema menija ličnim potrebama vi možete da premestite menije i podmenije iz proširenog u redukovani sistem.

Način na koji ćete da prilagodite vaše menije opisan je u poglavlju *Prilagodivanje redukovanog sistema menija*.

Prošireni meniji



Prošireni meni se sastoji od svih funkcija i podešavanja telefona.

Kretanje po sistemu menija



Koristite sledeće tastere da biste se kretali po sistemu menija i tako pronašli različite menije.

Kada dođete do željenog menija, pritisnite YES



za izbor menija. Koristite tastere  /  dok ne dođete do funkcije ili podešavanja koje želite.

Posle toga, na isti način na koji ste odabrali meni, pritisnite taster YES za izbor podešavanja ili funkcije.

Pritisnite:	Da:
YES	potvrdite funkciju ili podešavanje.
NO	odbijete funkciju ili podešavanje.
CLR	se vratite na ekran stanja "spreman".
	se pomaknete udesno po sistemu menija.F"GSM2"
	se pomaknete ulevo po sistemu menija.

Rečnik

Ovi pojmovi se koriste u priručniku.

Listanje: Pritisak na strelicu ulevo ili udesno za listanje sistema menija.

Izbor: Listati po meniju i posle toga pritisnuti YES.

Unos: Unos slova i brojki uz pomoć tastature.

Izbor proširenog menija

1. Pritisnite taster CLR da obrišete ekran. Pritisnite strelicu ulevo četiri puta dok ne dođete do menija **Menu Size**.
2. Pritisnite taster YES. Sada ste na meniju **Menu Size** gde možete da se prebacite u prošireni meni.
3. Pritisnite YES na odzivnom znaku proširenog načina.

Stvaranje ličnog imenika

Opšte informacije o Imeniku

Telefonske brojeve možete da čuvate na dva mesta: na SIM kartici i u memoriji telefona. Izbor zavisi od o vašim potrebama. Ako jednu SIM karticu koristite sa više telefona, telefonski imenik, koji je smešten na njoj, je uvek dostupan. Ako imate jedan telefon i koristite nekoliko SIM kartica, imenik telefona je uvek dostupan.

U memoriji telefona možete da smestite do najviše 99 brojeva telefona. Količina telefonskih brojeva koju možete da sačuvate zavisi od SIM kartici.

Internacionalni brojevi

Ako nameravate da koristite svoj telefonski imenik kod kuće i u inostranstvu, treba da smestite sve brojeve telefona u obliku internacionalnih telefonskih brojeva tj. sa internacionalnim prefiksom “+” i kodom zemlje pre koda područja (bez vodećih nula) i brojem.

Za unos prefiksa plus, morate da pritisnete i držite pritisnuta 0 (nulu) sve dok ne uočite + na ekranu.

Brzo biranje

Brojevi telefona koje smeštate na mestima 1-9 na SIM kartici mogu da budu pozvani unosom

broja mesta i pritiskom na YES. Zato treba da sačuvate mesta 1-9 za važne brojeve.

Smeštanje brojeva na SIM karticu

1. Izaberite meni **Store** (drugi na levo od ekrana načina “spreman”) pritiskom na YES.
2. Ako od početka nemate ispravan broj telefona, obrišite ekran i unesite ga.
3. Pritisnite YES. Na ekranu se pojavljuje **Name:**
4. Upišite prvo slovo imena pritiskom na taster sa odgovarajućim slovom. Ako je to drugo slovo, morate dva puta da pritisnete taster (pogledajte *Unos slova*). Čekajte da se kursor pomeri udesno pre unosa sledećeg slova. Broj znakova dodeljenih svakom imenu zavisi od SIM kartice. Pritisnite YES kada unesete ime. Na ekranu piše **POS:** i broj. Ovo je prvo slobodno mesto na SIM kartici.
5. Ako hoćete mesto koje vam je sugerisano na ekranu, pritisnite YES (pogledajte korak 6). Ako biste hteli da sačuvate broj na drugom mestu, pritisnite CLR za brisanje sugerisanog broja mesta i unesite drugi broj. Ako ste izabrali broj mesta koje je već zauzeto, pojavljuje se poruka **Overwrite?**. Pritisnite

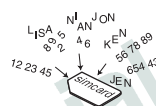

YES za prepisivanje ili NO za povratak na broj mesta i promenu.

6. Pritisnite YES za potvrdu broja mesta. Na ekranu se kratko pojavljuje poruka **Stored**. Lista je sačuvana. Poruka na ekranu se menja u **Store**. Nazad ste na meniju **Store** i sada možete da unesete drugi broj telefona.

Smeštanje brojeva u memoriju telefona



Prosledite prema istoj proceduri kao kod smeštanja brojeva telefona na SIM karticu sve do koraka 5. Ovo je mesto gde ste upitani dali želite da prihvatite ili odbijete broj mesta smeštanja. Predloženi broj je za mesto na SIM kartici, ako je takvo dostupno. Inače, telefon će sugerisati mesto u memoriji telefona. Obrišite broj pritiskom na CLR. Pristupite memoriji telefona pritiskom na #. Simbol □ se pojavljuje na ekranu. Ponovo pritisnite #. Posle simbola □ sledi broj koji reprezentuje prvo slobodno mesto u memoriji telefona. Potvrdite pritiskom na YES ili promenite cifru.

Unos slova

Možete da unesete slova i ostale znakove koristeći tastaturu:

Pritiskajte odgovarajući taster, 1-9, 0 ili # uzastopno, sve dok se na ekranu ne pojavi slovo koje ste hteli, znak ili cifra. Na primer, ako želite unos slova A, pritisnite numerički taster 2. Ako želite B, pritisnite numerički taster 2 dva puta.

1 Razmak - ?! , . : “ ‘ () 1
2 A B C Å Ä Æ à Ç 2 Γ
3 D E F è È 3 Δ Φ
4 G H I i 4
5 J K L 5 Λ
6 M N O Ñ Ö Ø ò 6
7 P Q R S β 7 Π Σ
8 T U V Ü ù 8
9 W X Y Z 9
0 0 + & @ / \$ % £ Θ Ξ Ψ Ω
*

Pažnja!

U slovnom načinu možete i dalje da unosite cifre ali na drukčiji način. Umesto pritiskanja, držite pritisnut taster dok se cifra ne pojavi na ekranu.

Unos malih slova

Upišite slovo, na primer A i posle toga pritisnite *. Veliko slovo A je zamenjeno malim a. Sva slova su od sada mala dok ponovo ne pritisnete *.

Pažnja!

Pritiskom na jedan od tastera jačine zajedno sa numeričkim tasterom, možete da dodete do drugog ili trećeg slovnog mesta direktno.

Ako biste hteli da izađete iz slovnog načina i da se vratite u način rada “spreman”, obrišite ekran pritiskom na CLR. Posle toga ponovo pritisnite CLR.

O ponovnom pozivanju telefonskih brojeva

Telefonski broj možete ponovo da pozovete u bilo koje vreme, bilo sa SIM kartice bilo iz memorije telefona. Telefonski broj možete ponovo da pozovete bilo pomoću imena bilo pomoću broja mesta.

Ponovno pozivanje pomoću imena

1. Pritisnite CLR za brisanje ekrana.
2. Izaberite meni **NameRecall**.
Od vas se traži da upišete ime.
3. Upišite celo ime ili samo prvo slovo i pritisnite YES.
Prikazuje se prvo ime koje odgovara upisanom nizu znakova. Ako je potrebno, listajte imena dok ne nađete ono koje ste hteli.

Izabrano ime i broj treperi na ekranu sve dok ne pritisnete taster *.

4. Pritisnite YES za poziv broja.

Ponovno pozivanje – Brzo biranje

1. Pritisnite CLR za brisanje ekrana.
2. Unesite broj mesta između 1 i 9.
3. Pritisnite YES za pozivanje.

Ponovno pozivanje mesta

Sa SIM kartice

1. Unesite broj mesta i pritisnite #.
2. Pritisnite YES za poziv broja, ili listajte sve dok ne pronađete broj koji ste hteli da pozovete i pritisnite YES.
- Pritisnite NO da se vratite na ekran stanja “spreman” sa prikazom broja.
- Pritisnite CLR da se vratite na ekran stanja “spreman”.

Iz memorije telefona

1. Pritisnite i držite pritisnut taster # sve dok se ne prikaže simbol ☒.
2. Unesite broj mesta.
3. Pritisnite # za ponovno pozivanje broja.
4. Pritisnite YES za pozivanje broja, ili listajte sve dok ne pronađete broj koji ste hteli da pozovete i pritisnite YES.

Promena unosa u telefonskom imeniku

1. Izaberite meni **EditPhBook**.
2. Upišite celo ime ili samo prvo slovo i pritisnite **YES**.
Prikazuje se prvo ime koje odgovara upisanom nizu znakova. Ako je potrebno, pomerite se do imena koje ste hteli i pritisnite **YES**.
3. Listajte, znak po znak, kako biste izmenili ime i pritisnite **YES**. Prikazuje se broj telefona.
4. Listajte broj da ga promenite cifru po cifru i pritisnite **YES**. Prikazan je broj mesta.
5. Unesite novi broj mesta i pritisnite **YES**.

Ako je novo mesto već zauzeto, pojavljuje se pitanje **Overwrite?**. Ako želite broj da zapišete preko postojeće sadržine mesta, pritisnite **YES** odnosno **NO** za promenu mesta.

Brisanje mesta smeštanje

1. Izaberite meni **Recall**.
2. Izaberite ime koje želite da izbrisete, pritisnite i držite pritisnut taster **CLR**.
3. Pritisnite **YES** na odzivnom znaku **Erase**.

Opšte informacije o zadnje biranim brojevima

Vaš telefon može da sačuva barem 5 zadnje biranih brojeva. Količina brojeva koje možete da sačuvate zavisi o vašoj SIM kartici.

Ponovo pozivati sa liste zadnje biranih brojeva

1. Pritisnite **CLR** za brisanje ekrana.
2. Pritisnite **YES**. Prikazan je zadnji broj koji ste pozvali.
3. Pritisnite **YES** za pozivanje broja ili se pomerite do broja koji ste hteli da pozovete.

O neodgovorenim pozivima

Ponekad ne možete da odgovorite na poziv. Telefon vodi računa o neuspelim (propuštenim) pozivima na meniju **MissedCall**.

Provera neodgovorenih poziva

Izaberite meni **MissedCall** i vreme poziva na koji nije odgovoreno se prikazuje na ekranu. Sada uradite jedno od sledećeg:

- Pritisnite **YES** da vidite ko je pzavo (CLI).
- Pritisnite **CLR** da izbrisete poziv.

Prilagođivanje telefona ličnim potrebama

Promena jačine zvona

1. Izaberite meni **Ring Vol.**
2. Pomerite se na jačinu zvona koju ste hteli i pritisnite **YES**.
Koristite tastere jačine za tiho listanje.

Isključivanje jačine zvona

1. Izaberite meni **Ring Vol.**
2. Pritisnite strelicu ulevo sve dok se ne ugase svi pravougaonici i pritisnite **YES**.
Ekran stanja “spreman” sada izgleda ovako:



Promena jačine u slušalici

1. Izaberite **Ear Volume** na meniju **Settings**.
Ekran sada izgleda ovako:
- 
2. Pritiskajte strelicu udesno za povećanje jačine ili strelicu ulevo za smanjenje jačine.
 3. Pritisnite **YES** kada završite.

Opšte informacije o vrsti zvona

Možete da izaberete jednu od mnogih vrsta zvona. Takođe imate mogućnost da odaberete melodiju koju ste sami komponovali. Više o tome možete da pročitate u poglavlju *Stvaranje sopstvenog signala zvona*.

Promena vrste zvona

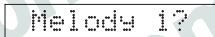
1. Izaberite **Ring Type** na meniju **Settings**.
Ekran sada izgleda ovako.
- 
2. Pritiskajte strelicu udesno ili ulevo za preslušavanje različitih vrsta zvona. Koristite tastere jačine za tiho listanje.
 3. Pritisnite **YES** za izbor vrste zvona koju želite.

Pogled na časovnik

Ako želite da vidite vreme na vašem telefonu, morate da pritisnete jedan od tastera jačine sa bočne strane vašeg telefona.

Podešavanje časovnika

1. Izaberite **Set Clock** na meniju **Settings**.
Ekran sada izgleda ovako.



2. Unesite ispravno vreme.
3. Pritisnite **YES** za postavljanje vremena.
Pritisnite ***** za prebacivanje između oznaka za pre i posle podne.
Pritisnite **#** za prebacivanje između 12 i 24 časova.

Podešavanje alarma

1. Izaberite meni **Set Alarm**.
Prikazano je zadnje vreme alarma.
2. Unesite vreme alarma.
3. Pritisnite **YES**.
Ekran načina “spreman” sada izgleda ovako:

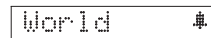

Vaš alarm radi čak i kada je telefon isključen.

Kada alarm zvoniti...

1. Pritisnite bilo koji taster – pojavljuje se odzivni znak **Turn Off**.

2. Pritisnite **NO** za isključivanje u celosti ili bilo koji taster za aktiviranje funkcije dremanja (9 minuta).

Isključivanje alarma

1. Izaberite meni **Set Alarm**.
Pojavljuje se odzivni znak **Off**.
2. Pritisnite **YES**.

O jeziku na ekranu

Za prikaz poruka na ekranu vašeg telefona možete da izaberete jedan od mnogih jezika.

Pažnja!

Kada promenite jezik, svi tekstovi na ekranu menjaju se **odmah**.

Promena jezika na ekranu

1. Izaberite **Language** na meniju **Settings**.
2. Pomerite se na jezik koji želite da koristite za prikaz teksta na ekranu.
3. Pritisnite **YES** za izbor jezika.

Resetovanje jezika na ekranu (na engleski)

1. Obrišite ekran.
2. Unesite znakove **▲0000▼**.

Opšte informacije o načinima javljanja

Dva dodatna načina javljanja su moguća kada je vaš telefon priključen na opremu za korišćenje uz slobodne ruke.

Dva načina su:

Automatic: Automatski – telefon odgovara na poziv automatski posle dva signala zvona.

Any key: Bilo koji taster – odgovarate na poziv pritiskom na bilo koji taster, osim tastera **NO**, na tastaturi telefona.

Promena načina javljanja

1. Izaberite **Answ Mode** na meniju **Settings**.
2. Izaberite onu opciju koju želite da koristite uz vašu opremu za korišćenje uz slobodne ruke.

- Za isključivanje opcije za korišćenje uz slobodne ruke, izaberite **Off** na podmeniju **Answ Mode**.

O vrstama korišćenja uz slobodne ruke

Ako imate problema sa slanjem s vašom opremom za korišćenje uz slobodne ruke, možete da probate Tip 1 (Tip 2 je predefinisani).

Type 1: Tip 1 – Simpleks slanje.

Type 2: Tip 2 – Dupleks slanje.

Promena vrste korišćenja uz slobodne ruke

1. Izaberite **Handsfree** na meniju **Settings**.
2. Izaberite ili **Type 1** ili **Type 2**.

O pozdravu

Pozdrav se pojavljuje posle unosa vašeg PIN-a. Predefinisani pozdrav je: *Ericsson*. Pozdrav možete i da isključite.

Off: Isključeno – tekst se na početku ne pojavljuje.

On: Uključeno – na početku se pojavljuje pozdrav (Ericsson) ili vaša sopstvena poruka.

Stvaranje sopstvene pozdravne poruke

1. Izaberite **Greetings** na meniju **Settings**
Ekran sada izgleda ovako.

New Text

2. Izaberite opciju **New Text**.
3. Upišite novi tekst pomoću tastature i pritisnite **YES**.

Hello

Pozdravna poruka može da ima najviše 10 znakova.

O pozivima na čekanju

Funkcija poziva na čekanju, za vreme dok je aktivirana, omogućuje vam da istovremeno rukujete sa dva poziva. Možda ćete morati da naručite ovu funkciju od vašeg dobavljača usluga.

Za rukovanje sa dva poziva, pogledajte poglavlje *Pozivanje i primanje poziva*.

Uključivanje/Isključivanje funkcije poziva na čekanju

1. Izaberite **Call Wait** na meniju **Settings**.
2. Izaberite **Activate** ili **Cancel**.

O informacijama o pozivu

Ova funkcija vam omogućuje da prikazete informacije o pozivu u obliku vremena trajanja ili cene pozivanja. Za postavljanje merača cene pozivanja ili vremenskog merača, pogledajte poglavlje *Kako da saznate cenu i vreme trajanja poziva*.

Uključivanje informacija o pozivu

1. Izaberite **Call Info** na meniju **Settings**.
2. Izaberite vrstu informacije (cena ili vreme) koju želite da prikazete i pritisnite **YES**.

Promena zvuka tastera

1. Izaberite **Key Sound** na meniju **Settings**.
2. Izaberite zvuk tastera koji vam odgovara.

Izaberite signal poruke

1. Izaberite **Mail Alert** sa menija **Settings**.
2. Izaberite zvuk koji želite kod primanja tekstualne poruke (SMS).

Stvaranje sopstvenog signala zvona

Informacije o notnom sistemu



Vaš telefon ima mogućnost reprodukcija tonova u rasponu od dve oktave.

Pogledajte Tabelu 2 kako biste razumeli koje note i ostala muzička notacija odgovaraju pojedinim tasterima. Slika 13 takođe objašnjava koji taster na tastaturi odgovara kojoj noti.

Produženi pritisak na taster daje dužu notu.

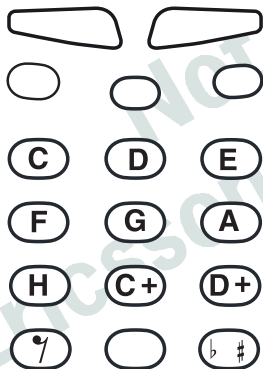

Slika 13. Tastatura za muzičku notaciju

Jednostavna melodija

Ovo odgovara tonovima C, D i E na muzičkoj lestvici.

Stvaranje melodije Do-Re-Mi

1. Izaberite **Edit Melody** na meniju **Settings**.

Vaš ekran sada izgleda ovako.



2. Pritisnite taster **1**.

3. Pritisnite taster **2**.

4. Pritisnite taster **3**.

Ekran sada izgleda ovako:

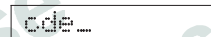

5. Pritisnite **YES** za proveru melodije.

Telefon svira melodiju i pita dali želite da je sačuvate.

6. Pritisnite **YES** za smeštanje melodije kao mogućnosti koja se pojavljuje na meniju **Ring Type**.

Tabela 2. Lista muzičke notacije.

Pritisnite:	Da:
1-9	umetnete note, gde 1 daje C i 9 visoki D.
#	povisite ili snizite notu u polutonovima. Pritisnite jednom za povišenu (#), dva puta za sniženu (b), tri puta za normalnu notu.
*	umetnete kratku pauzu (1/8).
↶ ↷	listate po melodiji. Pritisnite i držite pritisnut taster da dođete do početka ili do kraja melodije.
0	dobijete ili višu ili nižu oktavu za notu koju ste umetnuli. Višu možete da prepoznate po znaku plus koji se dodaje ispred note.
CLR	izbrišete notu levo od kursora. Ako pritisnete i držite pritisnut taster CLR, cela melodija je izbrisana.

Preusmeravanje poziva

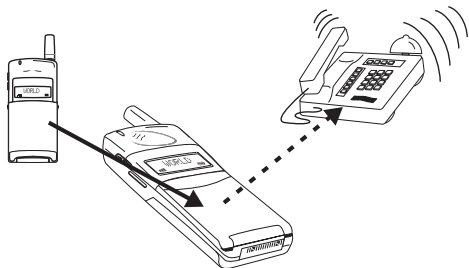

Pozive možete da preusmerite i sa redukovanog i sa proširenog menija. Na redukovanom meniju preusmeravate samo sve pozive na jedan broj telefona; na proširenom meniju možete da definišete način na koji želite poziv da preusmerite, tj. na koji broj i koju vrstu poziva.

Kao podsetnik, na ekranu je prikazana informacija o svakom aktiviranom preusmeravanju poziva svaki put kada uključite telefon.

O preusmeravanju poziva

Ako vaš dobavljač usluga to nudi, možete da koristite meni **Divert** za preusmeravanje (prosleđivanje) vaših poziva na drugi broj, na primer na vašu govornu poštu ili kućni telefon.

Pažnja!

Ako vaša SIM kartica i dobavljač usluga podržavaju dve linije, morate zasebno da podesite svaku liniju (pogledajte opciju Line 2 – opciju dve linije).

Usluga preusmeravanja poziva omogućuje vam da preusmerite:

- **Sve pozive:** Bez obzira na to dali je vaš telefon uključen ili isključen.
- **Neodgovorene pozive:** Ako ne odgovorite u roku od 30 sekundi odnosno ako je vaš telefon zauzet ili izvan dometa mreže.

Preusmeravanje sa redukovanog menija

1. Izaberite meni **Divert**.
2. Telefon od vas traži da upišete broj (ako ga pre niste uneli).
Ili možete da pritisnete strelicu ulevo za unos imena.
3. Unesite broj (ili ime) koji ste hteli posle odzivnog znaka i pritisnite **YES**.
4. Može da prođe kratko vreme pre nego što mreža odgovori. Na ekranu piše:

Please wait

Posle čega sledi poruka preusmeravanja zajedno sa brojem telefona.

Ekran načina rada “spreman” sada izgleda ovako:



Meni **Divert?** se menja u **DivertOff?** kada je preusmeravanje aktivisano.

Preusmeravanje sa proširenog menija

1. Izaberite meni **DivertLine**.
2. Izaberite opciju preusmeravanja.
3. Izaberite **Activate** i pritisnite **YES**.
Sada možete da učinite jedno od sledećeg:
 - Upisati broj posle odzivnog znaka gde želite da preusmerite pozive, uključujući kod područja, i pritisnuti **YES**.
 - Pritisnuti strelicu ulevo da unesete ime iz vašeg telefonskog imenika a posle toga pritisnuti **YES**.

- Upotrebite broj telefona koji je predložen i pritisnite **YES**.

Broj telefona će da bude ponuđen samo ako ste već aktivirali funkciju preusmeravanja.

Može da prođe kratko vreme pre nego što mreža odgovori na vašu opciju preusmeravanja i vaš ekran ispiše poruku kada je preusmeravanje aktivirano (uključeno ili isključeno).

Pregled statusa preusmeravanja poziva

1. Izaberite meni **DivertLine**.
2. Izaberite opciju preusmeravanja koju želite da pregledate i odaberite **GetStatus**.

Može da prođe kratko vreme pre nego što mreža odgovori i vaš ekran ispiše odzivni znak koje preusmeravanje je aktivirano (uključeno ili isključeno).

Poništavanje preusmeravanja poziva

1. Izaberite meni **DivertLine**.
2. Izaberite opciju preusmeravanja koju želite da poništite i izaberite **Cancel**.

Može da prođe kratko vreme pre nego što mreža odgovori ali vi ćete biti obavešteni da je vaše preusmeravanje poništeno.

Zaštite tastature, telefona i SIM kartice

O zaključavanjima

Vaš telefon ima tri vrste zaključavanja:

- Zaključavanje tastature (ne pruža zaštitu u slučaju krađe)
- Zaključavanje kartice
- Zaključavanje telefona

Kartično i telefonsko zaključavanje se nalaze na meniju **Locks** a zaključavanje tastature na meniju **Settings**.

Zaključavanje tastature

Tastaturu možete da zaključate da sprečite akcije koje bi nastale slučajnim pritiskom na taster za vreme dok je telefon uključen i nalazi se, na primer, u torbi ili džepu. Kada je aktivirano, zaključavanje tastature se uključuje 30 sekundi posle zadnje akcije. Ekran stanja “spreman” pokazuje ikonu zaključavanja.

Tastatura ostaje zaključana sve dok ne:

- odgovorite na poziv ili ga odbijete,
- otključate sami tastaturu.

Pažnja!

Internacionalni broj za hitne slučajeve 112 možete da nazovete i kada je tastatura zaključana.

Podешavanje zaključavanja tastature

1. Izaberite **Key Lock** na meniju **Settings**.
2. Izaberite **Auto**.

Za isključivanje automatskog zaključavanja tastature, izaberite opciju **Off**.

Otključavanje tastature

- Pritisnite  i pritisnite **YES**.

Kartično zaključavanje (SIM)

Kartično zaključavanje štiti vašu SIM karticu. Kada je aktivirano, na početku uvek morate da unesete PIN.



PIN-ovi i PUK-ovi

Kada kupite SIM karticu, dobijate 4 do 8-cifreni PIN (Personal Identification Number-Lični identifikacioni broj) i duži PUK (Personal Unblocking Key-Lični ključ deblokiranja). Ako to vaša SIM kartica dozvoljava, kartično zaključavanje možete da isključite.

PIN je kod koji unosite da dobijete pristup i da aktivirate pretplatu. PIN 2 i PUK 2 se koriste sa specijalnim funkcijama kao što je na primer cena.

PUK je nešto duži kod koji vam pomaže da otključate telefon u slučaju da zaboravite PIN.

Promena PIN-a

1. Izaberite **CardLock** na meniju **Locks**.
2. Izaberite **NewPIN**.
3. Unesite stari PIN posle odzivnog znaka i pritisnite **YES**.
4. Unesite novi PIN i pritisnite **YES**.
5. Ponovite novi PIN i pritisnite **YES**.

Deblokiranje sa PUK-om

Ako ste tri puta za redom nepravilno uneli PIN, na ekranu je poruka:

PUK:

1. Unesite PUK i pritisnite **YES**.
2. Unesite novi PIN i pritisnite **YES**.
3. Ponovite novi PIN i pritisnite **YES**.

Ako ste ispravno uneli i PUK i PIN, na ekranu je poruka:

New PIN

Telefonsko zaključavanje

Telefonsko zaključavanje štiti telefon od korišćenja u slučaju krađe. Telefonsko zaključavanje nije aktivirano kada kupujete telefon.



Postoje dve vrste telefonskih zaključavanja:

Autolock: Automatsko – treba da upišete kod telefonskog zaključavanja pri svakoj promeni SIM kartice u telefonu.

Full lock: Potpuno zaključavanje – trebate da upišete kod telefonskog zaključavanja pri svakom uključivanju telefona.

Promena koda zaključavanja telefona

1. Izaberite **Phone Lock** na meniju **Locks**.
2. Izaberite **New Code**.
3. Unesite 0000 posle odzivnog znaka (fabrički postavljena vrednost koda) ili sopstveni kod i pritisnite **YES**.
4. Unesite 4 do 8 cifreni lični kod posle odzivnog znaka i pritisnite **YES**.
5. Ponovite novi kod i pritisnite **YES**.

Zaključavanje/ Otključavanje telefona

1. Izaberite **Phone Lock** na meniju **Locks**.
2. Izaberite željenu opciju zaključavanja, na primer **Auto Lock**.
3. Unesite 0000 (fabrički postavljena vrednost koda) ili sopstveni kod zaključavanja telefona i pritisnite **YES**.

Za otključavanje telefona, izaberite **Unlock** na meniju **Locks**.

Zabrana poziva ograničavanje poziva

O zabranama poziva

Usluga zabrane poziva vam omogućuje nadzor nad vrstama poziva koji mogu da budu napravljeni sa vašeg telefona i na njega. Ovo je korisno ako telefon nekome posudite. Ova osobina zavisi od GSM usluge.

Opcije zabrane

Vaš telefon nudi sledeće opcije zabrane (pri tome možda vaša pretplata ne nudi sve):

- svi odlazni pozivi – ne možete uopšte da pozivate.
- svi odlazni internacionalni pozivi – ne možete da zovete u inostranstvo.
- svi odlazni internacionalni pozivi osim za sopstvenu zemlju – ne možete da zovete internacionalne brojeve osim brojeve u zemlji koja je “domaća” za SIM karticu.

- svi dolazni pozivi – uopšte ne možete da primite pozive.
- svi dolazni pozivi kada ste u inostranstvu – kada ste u inostranstvu nećete moći da primite poziv.

Pažnja!

Za aktiviranje bilo koje funkcije zabrane, treba vam lozinka koju dobijate sa vašom pretplatom.

Aktiviranje zabrane poziva za sve vrste poziva

1. Izaberite **Incoming** ili **Outgoing** zabrane poziva sa menija **Barring**
2. Izaberite željenu opciju zabrane.
3. Izaberite **Activate**.
4. Unesite lozinku (dobijenu sa pretplatom) i pritisnite **YES**.

Može da prođe kratko vreme pre nego što mreža odgovori i vaš ekran ispiše poruku koja zabrana poziva je aktivirana.

Pritisnite **CLR** za zaustavljanje odgovora od mreže.

Poništavanje svih zabrana poziva

1. Izaberite opciju **Cancel All** na meniju **Barring**.
2. Unesite lozinku i pritisnite **YES**.

Može da prođe kratko vreme pre nego što mreža odgovori i vaš ekran ispiše poruku koje zabrane poziva su poništene.

Pritisnite **CLR** za zaustavljanje mrežnog odgovora.

Prilagođivanje redukovanog sistema menija

O prilagođivanju menija

Redukovani sistem menija možete da prilagodite dodavanjem ili brisanjem drugih menija i podmenija. Ekran stanja “spreman” i **Menu Size** ne možete da izbrisete iz redukovanog sistema menija. Za vreme listanja menija u načinu rada za prilagođivanje menija, nazivi menija su ili ispisani trepćuće ili su ispisani normalno. To znači da možete ili da dodate ili da obrišete (tim redosledom) meni iz redukovanog sistema.

Kada dodajete meni redukovanom sistemu i prihvatite mesto koje vam je predloženo, meni će biti postavljen na treće mesto desno od ekrana stanja “spreman”. Pogledajte u zasebnom prilogu, kako bi redukovani sistem menija izgledao ako dodate meni **Settings**.

Dodavanje menija

1. Izaberite **EditMenus** na meniju **Customize**.
2. Listajte i izaberite meni ili podmeni koji želite da dodate (meni čije ime treperi).
3. Pritisnite i držite pritisnut taster **YES** tri sekunde.

4. Pritisnite **YES** da prihvatite mesto (ako želite da promenite mesto, pogledajte uputstva dole).
5. Za dodavanje novih menija ponovite korake 2 i 3.
6. Pritisnite **NO** ili **CLR**.
7. Pritisnite **YES** za ažuriranje.

Pažnja!

Na menijima **Settings** i **Locks** možete da izaberete podmenije.

Promena mesta za meni

- Pritisnite **NO** posle pojave odzivnog znaka **AcceptPos?**. Ekran bi sada mogao da izgleda ovako:

Store>04?

Ovo znači da će meni koji želite da dodate biti na četvrtom (04) mestu zdesna (>) na redukovanom sistemu menija.

Pogledajte tabelu delovanja tastera za promenu mesta na meniju.

Pritisnite:	Da:
*	se prebacite sa levog na desno mesto i obratno.
1-9	unesete broj mesta (meni ne možete da imate na mestu 00).
YES	prihvatite mesto.
NO	odbijete mesto ili se vratite u način rada za ažuriranje.
CLR	vratite nazad predloženo mesto.

Brisanje menija

1. Izaberite **EditMenus** na meniju **Customize**.
2. Pomerite se na meni koji želite da izbrisete (meni čiji naziv ne treperi).
3. Pritisnite **YES** tri sekunde.
Naziv menija sada trepće. To znači da je sada uzet sa redukovanog sistema menija.
4. Ponovite korake 2 i 3 za brisanje drugih menija.
5. Pritisnite **NO** ili **CLR**.
6. Pritisnite **YES** za ažuriranje.

Resetovanje menija na original

- Izaberite **Reset** na meniju **Customize**.
Struktura redukovanog menija se resetuje na originalna mesta (pogledajte zaseban prilog).

Not for Commercial Use

Ericsson Mobile Communications AB

Slanje i primanje tekstualnih poruka

Opšte informacije o tekstualnim porukama

Funkcija Usluge kratkih poruka (SMS) vam omogućuje slanje i primanje tekstualnih poruka koje mogu imati do 160 znakova. Tekstualne poruke mogu biti primljene kada je telefon u načinu rada "spreman", kada ste zauzeti razgovorom, ili kada su dolazni pozivi preusmereni na drugi broj telefona. Takođe, ako ste neko vreme imali isključen telefon, mreža beleži podatke o pozivu i šalje ih na vaš telefon čim ga uključite.

Pošto je poruka primljena, ostaje u memoriji telefona. Ova memorija funkcioniše kao kompjuterska radna memorija. Poruka ostaje u memoriji dok je ne pročitate. Telefon možete čak i da isključite a poruka ostaje nedirnut. Ako promenite SIM karticu, nepročitanu poruku gubite. Ovo je zbog toga što su poruke lične.

Pažnja!

Morate da podesite broj centra usluga pre nego što budete mogli da pošaljete bilo koju poruku. Ako želite samo da primete poruke, ne morate ništa da uradite.

Provera pretplate

- Nazovite dobavljača usluga da vidite koje usluge podržava vaša pretplata ili proverite u dobavljačevom priručniku.

Podešavanje adrese centra usluga

1. Proverite adresu (broj) centra usluga dobavljača usluga.
2. Izaberite **Options** na meniju **Send**
3. Izaberite **Serv Cent**.
4. Unesite adresu centra usluga sa internacionalnim prefiksom i pritisnite **YES**.

Slanje SMS

1. Izaberite **New** na meniju **Send**
2. Unesite vašu poruku i pritisnite **YES**. Takođe možete da unesete i broj telefona.
3. Unesite broj telefona ili pritisnite strelicu ulevo za unos imena gde želite da pošaljete i pritisnite **YES**.

Ekran sada izgleda ovako:

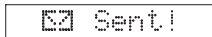

Ako vaše poruke ne prolaze, biće vam poslana nazad.

Podešavanje trajanja poruke

1. Izaberite **Options** na meniju **Send**.
2. Izaberite **Valid Per**.
3. Izaberite koliko dugo želite da se poruka ponavlja.
Centar usluga ponavlja poruku određeni period ili dok primalac ne bude mogao da je primi.

O ostalim vrstama poruka

SMS možete poslati centru usluga sa telefona i centar usluga može da promeni poruku u sledeće vrste (ako su podržane):

Elektronska pošta

Adresa elektronske pošte ne sme da ima više od 20 znakova.

Teleks

Faks

Obe grupe, 3 i 4.

X400

Glas

Promena vrste poruke

1. Izaberite **Options** na meniju **Send**
2. Izaberite **Msg Type**.
3. Izaberite vrstu poruke koju želite.

Primanje poruke

Kada primite poruku, ekran izgleda ovako:



U isto vreme čuje se zvučni signal i zeleno svetlo na vrhu telefona svetli.

Čitanje Dolazne poruke

1. Pritisnite **YES** pošto ste primili poruku.
Na ekranu je pokazano vreme dolaska SMS-a; datum možete da vidite pritiskom na *.

2. Pritisnite **YES**.

Na ekranu je prikazan broj telefona sa kojega je poslana poruka, odnosno ime ako je to ime sačuvano u vašem telefonskom imeniku. Ekran bi sada mogao da izgleda ovako:

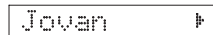

Strelica pokazuje da možete dalistate poruku pomoću tastera strelica udesno.

3. Pritisnite strelicu udesno ako želite da pročitate poruku.

Pošto ste pročitali poruku, možete da učinite jedno od sledećeg:

- **Da pozovite** telefonski broj iz poruke, pritiskom na taster **YES**.
- **Da obrišete** poruku pritiskom tastera **YES** posle upita za brisanje.

- **Da sačuvate** poruku pritiskom na taster **NO** posle upita za brisanje (možete dobiti upit za odgovor ukoliko je pošiljalac zahtevao odgovor). Pritisnite **YES** posle upita **Store** i poruka se smešta na SIM karticu.

Brisanje poruke

- Pritisnite **CLR** bilo kada za vreme poruke i odgovorite sa **YES** posle pitanja.

Čitanje stare poruke

1. Izaberite meni **Read**.
2. Pomerite se na poruku koju želite da pročitate i pritisnite **YES**.
3. Pročitajte celu poruku pritiskajući strelicu udesno.

Primanje informacija o području

Opšte informacije o informacijama o području

Dok je funkcija SMS lična usluga sa porukom upućenom lično vama, informacije o području je vrsta poruke koja se emituje svim pretplatnicima u određenoj ćeliji (npr. jednom delu grada) istovremeno. Možete da podesite vaš telefon tako da prima samo one vrste poruka koje vas zanimaju, npr. vremensku prognozu ili izveštaj o stanju lokalnih puteva. Svaka poruka je identifikovana trocifrenim kodom. Proverite kod svog dobavljača usluga koje su vrste poruka dostupne u vašoj mreži.

Kada primite AI poruku, ekran izgleda ovako:



U predefinisanoj vrednosti telefona usluga AI je isključena.

Trenutno postoje sledeće vrste poruka:

Kod	Naziv
000	Indeks
010	Kratke poruke
020	Bolnice
022	Doktori
024	Apoteke
030	Vesti o stanju na magistralnim putevima
032	Vesti o stanju na lokalnim putevima
034	Taksi služba
040	Vreme
050	Oblast
052	Informacije o mreži
054	Usluge operatora
056	Upiti o pretplatničkim brojevima (u zemlji)
057	Upiti o pretplatničkim brojevima (za inostranstvo)
058	Korisnička služba (u zemlji)
059	Korisnička služba (za inostranstvo)

Uključivanje informacija o području

- Izaberite **On** na meniju **AreaInfo**.

Dodavanje koda

1. Izaberite **Edit List** na meniju **AreaInfo**.
2. Pritisnite strelicu udesno da pronađete prvo prazno mesto i pritisnite **YES**.
3. Upišite novi kod i pritisnite **YES**.
Ako ste, na primer, dodali apoteku na drugo mesto, ekran bi mogao da izgleda ovako:



Brisanje koda

1. Izaberite **Edit List** na meniju **AreaInfo**.
2. Pomerite se na mesto (levo na ekranu) koje želite da izbrisete i pritisnite **YES**.
3. Pritisnite **YES** na odzivnom znaku za brisanje.

Promena koda

1. Izaberite **Edit List** na meniju **AreaInfo**.
2. Pomerite se na mesto (levo na ekranu) koje želite da promenite i pritisnite **YES**.
3. Pomerite se do **New Code** i pritisnite **YES**.
4. Unesite novi kod i pritisnite **YES**.

Kako da saznate cenu i vreme trajanja poziva

Trajanje poziva

Vaš telefon može da prati trajanje poziva na tri načina. Izaberite meni Info za proveru:

- **Total Calls:** Prikazuje ukupno vreme trajanja svih razgovora u časovima i minutama od trenutka kada ste postavili merač.
- **Outgoing Calls:** Meri ukupno vreme trajanja svih odlaznih poziva u časovima i minutama od trenutka kada ste postavili merač.
- **Last Call:** Meri vreme trajanja vašeg zadnjeg poziva u minutama i sekundama. Ova informacija se pojavljuje na ekranu posle završetka razgovora.

Kada je razgovor završen, pogledajte na ekran da vidite koliko dugo ste razgovarali.

Resetovanje merača jedinica poziva

1. Izaberite meni **Info**.
2. Pomerite se do opcije merača koju želite da postavite ili da resetujete i pritisnite **YES**.
3. Pritisnite **YES** na odzivnom znaku resetovanja.

Cena poziva

Za vreme razgovora, umesto vremena trajanja poziva/razgovora, na ekranu može da bude



prikazana cena, ako to vaša SIM kartica podržava. Možete da odredite iznos koji želite.

Aktiviranje funkcije cene poziva

1. Izaberite **Call Info** na meniju **Settings**.
2. Na odzivnom znaku **Cost?** pritisnite **YES**.

Odredite cenu po jedinici poziva

1. Izaberite **Set Price?** na meniju **Info**.
2. Na odzivnom znaku **Curr:** unesite valutu (na primer **GBP** za funte sterlinga) ili zanemarite. Pritisnite **YES**.
3. Unesite iznos za jedinicu trajanja razgovora. Za unos decimalne tačke pritisnite *****.
4. Pritisnite **YES**.
5. Unesite **PIN2** i pritisnite **YES**.

Pregled cene poziva/razgovora

Kada završite razgovor, prikazana je cena (ili broj jedinica pozivanja). Za pregled ukupne cene pozivanja (ili ukupnog broja jedinica pozivanja), izaberite meni **Info**.

Podešavanje merača cene

Ako ste aktivisali funkciju cene poziva, cenu možete i da limitujete. Određeni iznos će da bude umanjen za cenu pojedinog razgovora. Trideset sekundi pre nego što preostali iznos postane nula, čuju se dva zvučna signala kao znak upozorenja.

Određivanje limita za cenu

1. Izaberite **Credit** na meniju **Info**.
2. Izaberite **New Credit**.
3. Unesite limit i pritisnite **YES**.
4. Unesite **PIN2** i pritisnite **YES**.

Pregled preostalog kredita

Kada završite razgovor, na ekranu možete da vidite preostali iznos. Takođe možete da izaberite meni **Info** i da dodete do funkcije **Credit**. Reč **Credit** i preostali iznos se izmenjuju na ekranu.

Posebni meniji podataka

O uključenim menijima podataka

Vaš telefon je pripremljen za slanje i primanje faks poruka i poruka sa podacima u vezi sa kompletom *Mobilne kancelarije*. Morate da aktivirate menije sa podacima za slanje podataka i faks poruka.

Pažnja!

Uputstvo kako da koristite menije **Speech>FAX** i **Next Call Type** su u kompletu *Mobilne kancelarije*.

Uključivanje menija podataka

1. Izaberite **Data Menus** na meniju **Settings**.
2. Izaberite opciju **On**.

Vaš telefon sada ima novu strukturu menija u proširenom načinu. Svi meniji podataka su označeni zvezdicom * u dodatku.

O preusmeravanju faks poruka i poziva s podacima

Ako to želite, možete izabrati preusmeravanje sledećeg i to na različite brojeve telefona:

- Faks pozivi
- Pozivi sa podacima
- Svi brojevi (i razgovori)

Preusmeravanje poziva sa podacima

1. Proverite dali je uključen meni **Data**.
2. Izaberite meni **DivertData**.
3. Izaberite **Activate**.

Sada možete da učinite jednu od sledećih stvari:

- Uneti broj kamo želite da preusmerite pozive, uključujući i kod područja i pritisnuti **YES**.
- Pritisnuti strelicu ulevo da unesete ime iz vašeg telefonskog imenika i posle toga pritisnuti **YES**.
- Upotrebiti predloženi broj i pritisnuti **YES**. Predloženi broj dobijate samo ako ste pre toga uključili funkciju preusmeravanja.

Pre nego što mreža odgovori na vašu opciju preusmeravanja može da dođe do male pauze.

Preusmeravanje faks poziva

1. Proverite dali je uključen meni **Data**.
2. Izaberite meni **Divert Fax**.
3. Izaberite **Activate**.

Sada možete da učinite jednu od sledećih stvari:

- Da unesete broj kamo želite da preusmerite pozive, uključujući i kod područja, i pritisnete **YES**.
- Da pritisnete strelicu ulevo kako biste uneli ime iz vašeg telefonskog imenika i posle toga da pritisnete **YES**.
- Koristite broj telefona koji vam je predložen i pritisnete **YES**. Ovaj broj će biti predložen samo ako ste pre aktivisali funkciju preusmeravanja. Pre nego što mreža odgovori na vašu opciju preusmeravanja može da dođe do male pauze.

Izbor mreže

Biranje mreže

Kod uključivanja, telefon bira domaću mrežu. Ako ista nije u dometu, možda nećete moći da dobijete nikakav prijem ili, ako ste u inostranstvu, možete da izaberete drugu mrežu pod uslovom da vaš dobavljač usluga ima sporazum kojim vam je dopušteno korišćenje određene mreže. Ovo se naziva menjanje područja.

Kada izaberete meni za mreže (**Networks**), telefon automatski traži sve mreže u području u kojem se nalazite. Svaka pronađena mreža ima indikator statusa koji pokazuje dali je mreža dostupna ili zabranjena.

Pogledajte dole za opis indikatora statusa:

Ekran:

Network (Mreža) i #

Network (Mreža) i *

Network (Mreža) i A

Network (Mreža) i S

Network (Mreža) i F

Auto

Značenje:

domaća mreža

mreža koja se trenutno koristi

ostale dostupne mreže

druga dostupna mreža (dani prioritet od strane vašeg dobavljača usluga)

zabranjene mreže

automatsko pretraživanje mreže

Pažnja!

Status zabranjenih mreža može da se promeni, tako da je važno da napravite mrežno pretraživanje kako biste ažurirali listu, naročito ako ste u inostranstvu.

Auto je osnovno podešavanje za izbor i pretraživanje mreže. Ovo znači da se telefon brine o izboru i mrežnom pretraživanju.

Izbor mreže

1. Izaberite meni **Select Network**. Telefon pretražuje mrežu i na ekranu se prikazuje tekuća mreža posle čega sledi lista mreža.
2. Listajte mreže da vidite koje mreže su dostupne.
3. Pritisnite **YES** za izbor mreže.

Kada ste izabrali mrežu, **Networks?** je ispisano uvek kada telefon kontaktira mrežu koju ste hteli. Sada možete:

- Da izaberete novu mrežu.
- Da postavite telefon u način automatskog traženja.

Postavljanje telefona u način automatskog traženja

1. Izaberite meni **Networks**.
2. Posle pretraživanja, listajte do **Auto** i pritisnite **YES**.

Not for Commercial Use
Ericsson Mobile Communications AB

Indeks

A

Alarm	
dremanje	
isključivanje	15, 16
podešavanje	15
Antena	6
Autolock	22

B

Baterija	6
opšte informacije	3
priklučenje	2
status	5
uklanjanje	2
Biranje	5
Brisanje tekstualne poruke	27
Broj telefona	
brisanje	14
prikazivanje	8
sakrivanje	8
Brzo biranje	13

C

Call Wait	8
Časovnik	
podešavanje	15
pogled na	15

Cena poziva	29
Centar usluga	26
podešavanje	26
CLI	14
CLI - Calling Line Identification	8

D

Držač štipaljke	16
Dremanje	16
Dupleks slanje	16
Dva poziva	8

E

Ekran	6
informacije	5
jezik	16
Elektronska pošta	26

F

Faks	26
preusmeravanje	30
Full lock	22

G

Glas (poruka)	26
---------------	----

H

Hitni pozivi	7
--------------	---

I

Identifikacija pozivajuće linije	8
Ikona	
Jačina signala	5
Linija	5
Mreža	5
Nečujni signal zvona	5
Preusmeravanje	5
Slovo	5
Telefon	5
Informacije o području	28
brisanje kodova	28
dodavanje kodova	28
opšte informacije	28
promena kodova	28
uključivanje	28
Informacije o pozivu	17
Internacionalni prefiks	7
Isključivanje telefona	4
Isključivanje tona	8
Izaberite signal poruke (Mail Alert)	17

J

Jačina	
slušalica, promena	15
Jačina zvona	
isključiti ton	15
promena	15
Jednostavna melodija	18
Jezik	
ekran	16
ekran, promena	16

K

Konferencijski pozivi

M

Melodija

 jednostavna

Meniji

 brisanje

 dodavanje

 prilagođivanje

 promena mesta

 resetovanje

Menjanje područja

Mikrofon

Mikrofonski kanal

Mreža

 izbor

N

Način javljanja

 opšte informacije

 promena

Neodgovoreni pozivi

Nikl metal hidrid

Notni sistem

O

Odbijanje poziva

Odgovaranje na pozive

Opcija dve linije

Opcija za korišćenje uz slobodne ruke

Opšte informacije

P

PIN

 opšte informacije

 promena

PIN 2

Podešavanje merača cene

Podešavanje zaključavanja tastature

Ponovno pozivanje

 pomoću broja

 pomoću imena

Ponovno pozivanje mesta

 iz telefona

 sa SIM

Poruke

 Pogledajte Tekstualne poruke

Pozdrav

 promena

Poziv na čekanju

 uključivanje

Pozivanje

Pozivi

 cena

 čekanje

 hitni

 internacionalni

 odbijanje

 odgovaranje

 podaci

 pozivanje

 preusmeravanje, opšte informacije

 primanje

 restringovati

16

4

9

21

21

21

29

21

13

13

13

13

13

13

13

16

16

16

17

7

29

8

7

7

8

7

30

7

7

19

7

23

trajanje

zabrana

završavanje

Pozivi na čekanju

 opšte informacije

Pozivi s podacima

 preusmeravanje

 Preklop

 Prenos poziva

 Preusmeravanje L1 i L2

 Preusmeravanje poziva

 opšte informacije

 poništanje

 pregled statusa

 prošireni meni

 redukovani meni

 Primanje poziva

 Problemi slanja

 Prošireni meniji

PUK

 opšte informacije

Punjač

 funkcija

 iskopčavanje

 priključak

 priključenje

R

 Redukovani meniji

 Rečnik

 Resetovanje jezika

 Resetovanje menija

29

23

7

17

30

6

9

9

19

19

20

20

19

19

7

16

11

21

21

3

2

6

2

11

11

16

25

S

Signal zvona	18
Pogledajte Jačina zvona	
lični	18
SIM kartica	
dugme za otpuštanje	1, 6
opšte informacije	3
postavljanje	1
smeštanje brojeva na	12
uklanjanje	1
zaštita	21
Simpleks slanje	16
Sistem menija	
o	11
Slušalica	6
SMS	
Pogledajte Tekstualne poruke	
Spremanje brojeva na SIM karticu	12
Spremanje brojeva u memoriju telefona	12
Stopiranje poziva	
Pogledajte Zabrana poziva	
Stvaranje	
signal zvona	18

T

Tastatura	6
otključavanje	21
zaključavanje	21
Tasteri jačine	6
Tekstualna poruka	
brisanje	27
čitanje	27

opšte informacije	26
spremanje	27
Tekstualne poruke	
prolazak	26
slanje	26
vrste	26

Telefon	
držanje	7
isključivanje	4
kod zaključavanja	22
otključavanje	22
zaključavanje	22
Telefonski imenik	12
o	12
promena	14
Teleks	26
Ton zauzeća	8

U

Uključivanje telefona	4
Unos slova	13
Uputstvo za sastavljanje	1

V

Vrsta poruke	
promena	27
Vrsta zvona	
opšte informacije	15
promena	15
Vrste korišćenja uz slobodne ruke	
promena	16
Vrste korišćenja uz slobodne ruke	16

Vrste poruka	
elektronska pošta	26
faks	26
glas	26
teleks	26
X400	26

X

X400	26
------	----

Z

Zabrana poziva	
aktiviranje	23
opšte informacije	23
poništanje	23
Zadnje birani	
opšte informacije	14
ponovo pozivati brojeve	14
Zaključavanja	
opšte informacije	21
SIM	21
tastatura	21
telefon	22
Zaključavanje tastature	
isključivanje	21
Zaštita telefona	21
Zvono alarma	15
Zvuk tastera	
promena	17

Not for Commercial Use
Ericsson Mobile Communications AB